

Alligator[®] Rivet

Instructions for Installation • Instrucciones de Instalación
Montagehinweise • Méthode d'installation

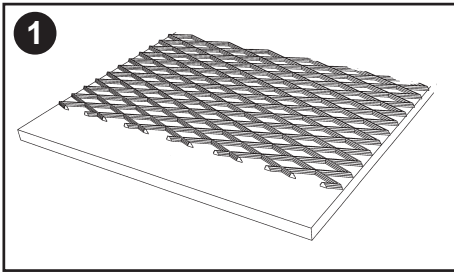

1. For rough top belt, skive back 3/4" to 1" from belt end.

Se desbasta de 3/4" a 1" en la punta de la banda de superficie rugosa.

Entfernen Sie ca. 20-25 mm der AR- oder Rautenstruktur der Bandoberseite.

Otez le profil des bandes rugueuses environ 20 à 25 mm.

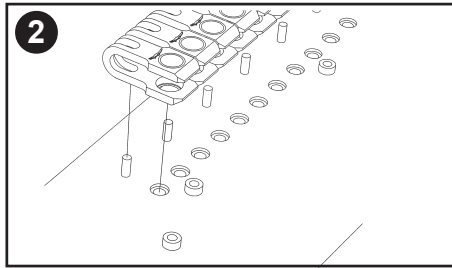

2. Insert fastener strip into tool with Alligator logo face up.

Insertar la tira de grapas en la máquina con el logo de Alligator hacia arriba.

Legen Sie den Verbindungsstreifen mit dem Alligator-Logo nach oben in das Werkzeug ein.

Introduisez la barette d'agrafes dans l'outil, le logo Alligator visible.

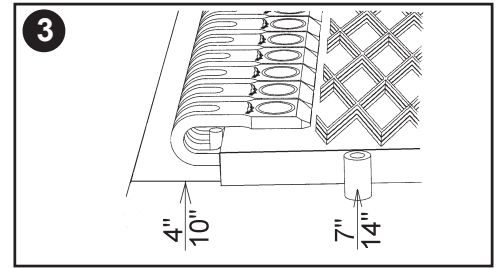

3. Insert belt in fastener strip against belt stops and belt edge stop pin for 7" and 14" belts. For 4" and 10" belts, align belt edge with line.

Se inserta en la banda la tira de grapas hasta llegar al tope interior, para bandas de 7" a 14" de espesor se deben de alinear con el tope lateral. Para bandas de 4" a 10" de espesor deben alinearse con la línea de la máquina.

Führen Sie das Band bis zum Bandstop in den Verbindungsstreifen ein. Bänder von 175 oder 350 mm Breite richten Sie am Fixierstift aus. 100 und 250 mm breite Bänder richten Sie an Hand der Markierung (4"/10") auf dem Gerät aus.

Introduisez la bande en butée dans le fond de l'agrafe. Le bord de la bande doit venir en contact avec la goupille pour les bandes de 175 et 350 mm. Pour les bandes de 100 et 250 mm de large, alignez le bord avec la ligne.

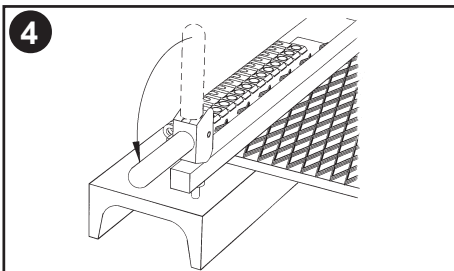

4. Clamp belt securely. (NOTE: Clamp levers are adjustable.)

Asegurar que las palancas estén bien cerradas.

Fixieren Sie das Band mit Hilfe der verstellbaren Haltevorrichtung.

Fixez solidement la bande à l'aide des leviers réglables.

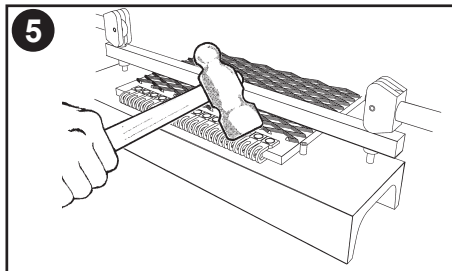

5. Tap down all fasteners with a 1-pound hammer.

Golpear con el martillo de medio kilo todas las grapas.

Hämmern Sie die Verbinder mit einem 500gr. Hammer fest.

Enfoncez les plaquettes d'agrafe à l'aide d'un marteau de 500gr.

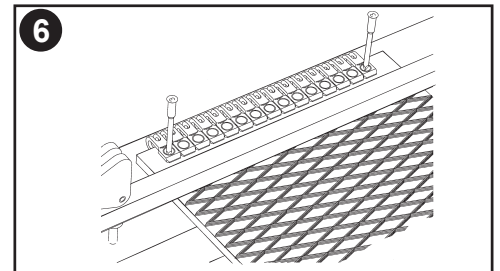

6. Using a 1-pound hammer, drive a rivet through the hole in the last fastener at both ends of the fastener strip. Do not final set rivets.

Usando el martillo de medio kilo, poner el remache a través del hoyo en la última grapa de ambos lados. No se debe finalizar el proceso en este punto.

Treiben Sie nun die Nieten durch die beiden äusseren Verbindungsplatten. Achtung: Nieten noch nicht endgültig setzen.

Enfoncez un rivet dans le trou, aux deux extrémités de la barette. N'enfoncez pas complètement les rivets.

7

7. Drive remaining rivets. Do not final set rivets.

Instalar el resto de los remaches. No se debe finalizar el proceso en este punto.

Treiben Sie anschliessend die übrigen Nieten. Setzen Sie diese aber noch nicht endgültig.

Posez les rivets restants, de la même manière sans les enfoncer complètement.

8

8. Final set rivets hitting each one approximately 8 times. Do not set rivet in one hit. There should be no space between fastener plates and belt surface.

Finalmente golpee los remaches aproximadamente 8 veces cada uno. Tratar de no finalizar el proceso con un solo golpe. No deberá quedar espacio entre las grapas y la superficie de la banda.

Setzen Sie jetzt die Nieten mit mehreren Hammerschlägen. Achtung: Versuchen Sie nicht, die Nieten mit einem einzigen Schlag zu setzen. Bitte achten Sie darauf, dass zwischen Band und Verbinder kein Zwischenraum bleibt.

Enfoncez complètement les rivets avec plusieurs coups de marteau. N'enfoncez pas les rivets d'un seul coup. L'agrafe doit être bien serrée sur la bande.

9

9. Remove belt from tool. Inspect underside of fasteners to ensure the rivet is formed properly. If not, return to tool and continue to install. It is important that the nails remain in the tool during this step.

Remover la herramienta de la banda. Inspeccionar por debajo del engrapado para asegurarse que el remache está bien puesto. Sino es así, proceda de nuevo a la aplicación. Es importante que los clavos permanezcan en la herramienta hasta el final de este paso.

Lösen Sie die Bandhaltevorrichtung und entfernen Sie das Band samt Verbinder aus dem Gerät. Prüfen Sie Sitz und Form der Vernietung auf der Bandunterseite. Sollte diese nicht exakt sein, schlagen Sie die Nieten nach. Dabei muss der Nagelrest noch im Werkzeug stecken.

Retirez la bande de l'outil. Examinez le dessous de l'agrafe afin de vérifier que les rivets se soient formés correctement. Si ce n'est pas le cas, continuez l'installation à l'aide de votre outil. Il est important de laisser les clous à l'intérieur de l'outil durant cette opération.

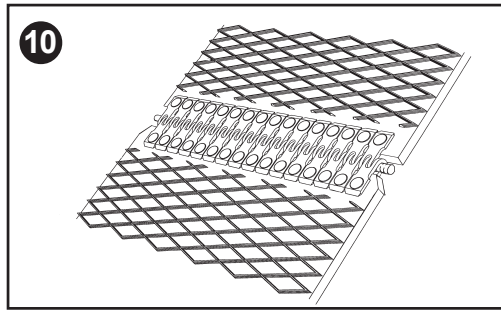

10. Notch trailing edge of belt on both sides. Bring belt ends together and insert corrugated pin. Remove nails from the tool.

En ambos bordes de la banda se debe hacer una muesca. Unir las dos puntas de la banda e insertar el pasador corrugado. Remover los clavos de la herramienta.

Kerben Sie jetzt das Band auf der gezogenen Bandseite etwas ein. Fügen Sie die Verbindung zusammen und führen Sie den gerillten Kupplungsstab ein. Entfernen Sie zuletzt noch die Nägel aus dem Montagegerät.

Entaillez les deux côtés de la bande, partie tirée uniquement. Assemblez-les et introduisez l'axe de jonction rainuré. Retirez les clous de l'outil.



2525 Wisconsin Avenue • Downers Grove, IL 60515-4200 U.S.A.

Tel: 1-630-971-0150 • Fax: 1-630-971-1180 • E-mail: info@flexco.com • Web: www.flexco.com

Australia: 61-2-9680-3322 • China: 86-21-33528388 • England: 44-1274-600-942
Germany: 49-7428-9406-0 • Mexico: 52-55-5674-5326 • South Africa: 27-11-608-4180

©1999 Flexible Steel Lacing Company. Alligator® is a registered trademark. 05-10. For Reorder: X0658

